

# D0

ПРЕДОХРАНИТЕЛИ СЕРИИ D0	386
ДЕРЖАТЕЛИ ПРЕДОХРАНИТЕЛЕЙ	387
ЦЕНТРИРУЮЩИЕ ВСТАВКИ	389
КРЫШКИ ПРЕДОХРАНИТЕЛЕЙ	389
РАЗЪЕДИНИТЕЛИ СЕРИИ VL D01	392
РАЗЪЕДИНИТЕЛИ СЕРИИ STV D02	

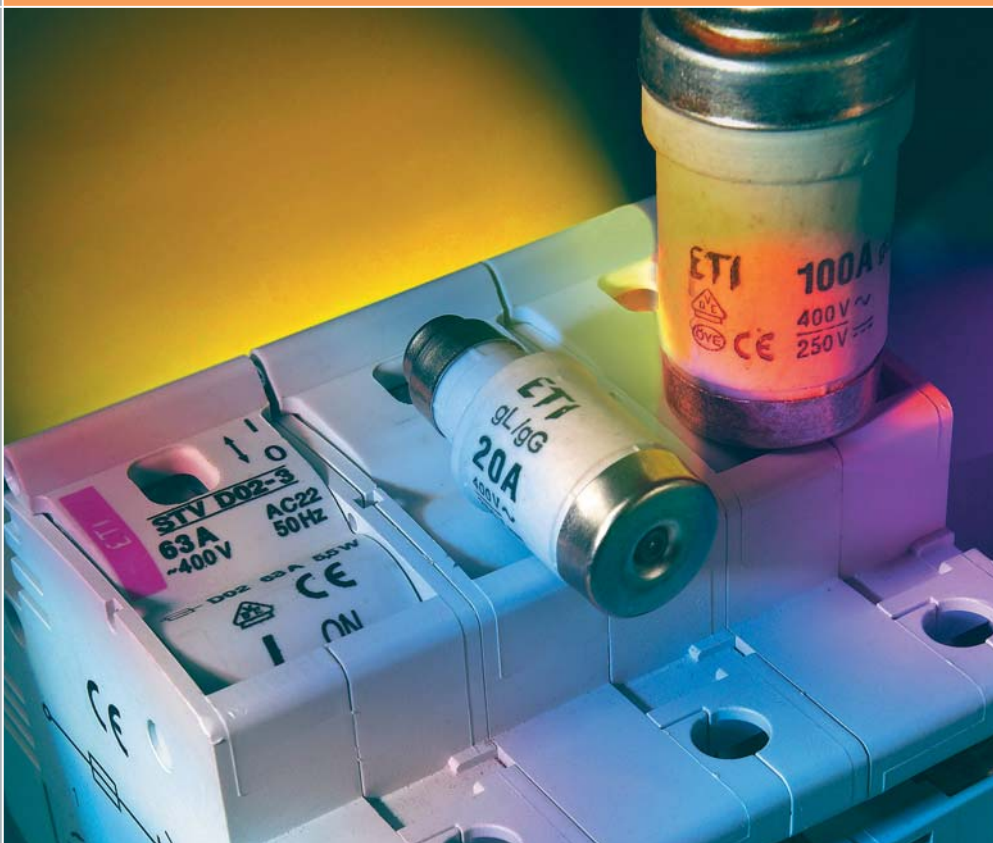

НИЗКОВОЛЬТНЫЕ МАЛОГАБАРИТНЫЕ  
ПРЕДОХРАНИТЕЛИ СЕРИИ D0



## Предохранители D0

### Особенности:

- компактные габаритные размеры,
- небольшие потери мощности,
- малый нагрев,
- высокая отключающая способность,
- стабильные токовременные характеристики,
- возможность построения селективных схем защиты,
- индикация состояния предохранителя,
- возможность использования разъединителей VLD01 и STV D02.

**Применение** - Предохранители серии D0 предназначены для защиты силовых, сигнальных и управляющих цепей от токов короткого замыкания и перегрузок.

Технические характеристики:	
Номинальное напряжение $U_N$	400 V~ 250 V---
Номинальный ток $I_N$	D01 2-16 A, D02 20-63A, D03 80-100 A
Отключающая способность	50 kA~ $\cos\varphi = 0,1$ 8 kA --- T=15 ms
Характеристика	gL-gG
Соответствие стандартам	PN-IEC 269, EN 60269, DIN VDE 0636

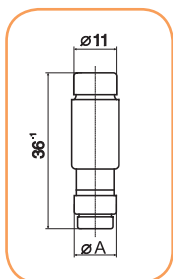

D01 gL для держателей E 14					
$I_N$ (A)	Цвет	Код	Вес (г)	Упаковка (шт.)	Размеры (мм) $\varnothing A$
2	розовый	2211001	6	10/500	7,3
4	коричневый	2211002	6	10/500	7,3
6	зелёный	2211003	6	10/500	7,3
10	красный	2211004	6	10/500	8,5
13	черный	2211006	6	10/500	7,3
16	серый	2211005	6	10/500	9,7

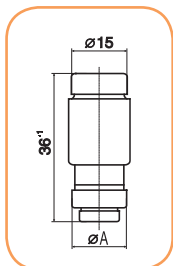
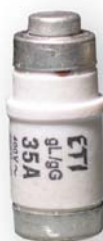

D02 gL для держателей E 18					
$I_N$ (A)	Цвет	Код	Вес (г)	Упаковка (шт.)	Размеры (мм) $\varnothing A$
20	синий	2212001	11	10/500	10,9
25	желтый	2212002	12	10/500	12,1
32	черный	2212006	13	10/500	13,3
35	белый	2212003	13	10/500	13,3
40	черный	2212007	13	10/500	13,3
50	белый	2212004	13	10/500	14,5
63	медный	2212005	15	10/500	15,9

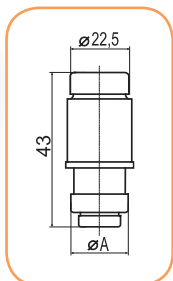

D03 gL для держателей M 30x2					
$I_N$ (A)	Цвет	Код	Вес (г)	Упаковка (шт.)	Размеры (мм) $\varnothing A$
80	серебряный	2213001	35	10	21,4
100	красный	2213002	35	10	24,4

## Держатели предохранителей D01, D02 (1-полюсные)

**Применение** - Держатели предохранителей предназначены для монтажа как в распределительные устройства, так и для индивидуального монтажа в быту и промышленности. При установке держателей в распределительные модульные щиты достигается полная защита от прикосновений к токоведущим частям, находящихся под напряжением.

### Особенности:

- установка на шину TH35,
- возможность установки в щиты внутреннего монтажа, глубиной более 80 мм,
- возможность замены центрирующих вставок под напряжением с помощью съёмника.

### Технические характеристики:

Номинальное напряжение $U_N$	400 V
Номинальный ток $I_N$	D01 16 A, D02 63A
Класс изоляции	B - VDE 0110
Сечение подключаемых проводников	D01 1 – 4 мм <sup>2</sup> D02 1,5 – 25 мм <sup>2</sup>
Соответствие стандартам	PN- IEC 269, EN 60269, DIN VDE 0636

### Однополюсные держатели D0



Тип	Код	$I_N$ (A)	Резьба	с крышкой	без крышки	установка на шину TH35	установка на винтах	Клеммы		Сечение проводников (мм <sup>2</sup> )	Размеры А (мм)	Вес (г)	Упаковка (шт.)		
								Выход ↑	Вход ↓						
D01N - K	2221011	16	E 14	X	X			⊕	M4	⊕	M4	1,5-4	53	68	15/300
D01V - K	2221012	16	E 14	X		X		⊕	M4	⊕	M4	1,5-4	53	66	15/300
D02N - K	2222011	63	E 18	X	X			⊕	2xM5	⊕	2xM5	2,5-25	57	87	15/300
D02V - K	2222012	63	E 18	X	X			⊕	2xM5	⊕	2xM5	2,5-25	57	80	15/300
D02N M5 - K	2222016	63	E 18	X		X		⊕	2xM5	⊕	M5	2,5-25	57	82	15/300
D02V M5 - K	2222015	63	E 18	X		X		⊕	2xM5	⊕	M5	2,5-25	57	80	15/300
D01N	2221001	16	E 14		X	X		⊕	M4	⊕	M4	1,5-4	53	56	15/150
D01V	2221002	16	E 14		X	X		⊕	M4	⊕	M4	1,5-4	53	59	15/150
D02N	2222001	63	E 18		X	X		⊕	2xM5	⊕	2xM5	2,5-25	57	80	15/150
D02V	2222002	63	E 18		X	X		⊕	2xM5	⊕	2xM5	2,5-25	57	77	15/150
D02N M5	2222006	63	E 18		X	X		⊕	2xM5	⊕	M5	2,5-25	57	75	15/150
D02V M5	2222005	63	E 18		X	X		⊕	2xM5	⊕	M5	2,5-25	57	72	15/150

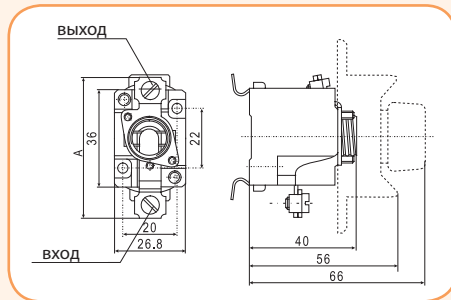

### Однополюсные держатели D0 - U (в защитном корпусе)

Тип	$I_N$ (A)	Код	Резьба	в защитном корпусе	монтаж на шину TH35	монтаж на винтах	Вес (г)	Упаковка (шт.)
D01NU - K	16	2221111	E14	X	X		80	15/210
D01VU - K	16	2221112	E14	X		X	80	15/210
D02NU - K	63	2222111	E18	X	X		90	15/210
D02VU - K	63	2222112	E18	X		X	90	15/210

### Однополюсные держатели D0 - U - варианты клемм

Тип	подключение		сечение подключаемых проводников (мм <sup>2</sup> )
	выход	вход	
D01 U	⊕ M4	⊕ M4	1,5 - 4
D02 U	⊕ 2xM5	⊕ 2xM5	2,5 - 25

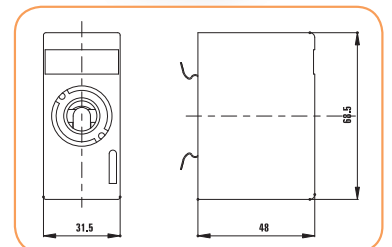

## Держатели предохранителей PP D01 и PP D02

### Особенности:

- возможность установки на шину TH35,
- держатель выполнен из высококачественных термостойких материалов,
- конструкция входной клеммы позволяет зажимать проводник и шину одновременно,
- конструкция выходной клеммы зажимает только проводник.

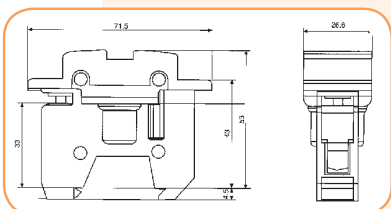

### Технические характеристики:

1. PP D01 предназначены для предохранителей D01, 2 -16 А, 400 V AC
2. PP D02 предназначены для предохранителей D02, 20 - 63 А, 400 V AC

**Применение** - Держатели предохранителей PP D01 и PP D02 предназначены для установки в распределительных щитах жилых и промышленных объектов.  
**Исполнение** - однополюсное и трёхполюсное.

### Держатели предохранителей PP D01 и PP D02

Тип	Количество полюсов	$I_n$ (А)	Код	Вес (г)	Упаковка (шт.)
PP D01-1	1	16	2221015	70	15
PP D01-3	3	16	2221022	220	3
PP D02-1	1	63	2222018	86	15
PP D02-3	3	63	2222043	270	3

## Держатели предохранителей D0/3 - 3-х полюсные

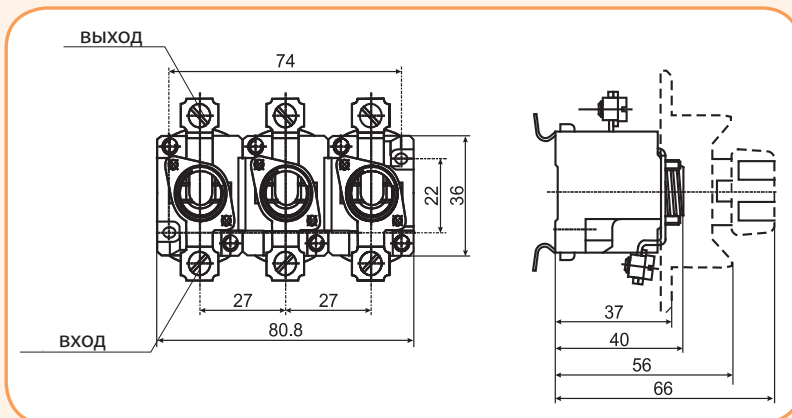

### Держатели предохранителей D0/3 - трехполюсные

Тип	Код	$I_n$ (А)	Резьба	с крышкой	без крышки	установка на шину TH35	монтаж на винтах	Клеммы				Сечение проводников (мм <sup>2</sup> )	Размеры (мм)	Вес (г)	Упаковка (шт.)
								Выход ↑		Вход ↓					
D01 N/3 - K	2221021	16	E 14	X		X		☞	M4	☞	M4	1,5-4	53	216	5/100
D01V/3 - K	2221020	16	E 14	X		X		☞	M4	☞	M4	1,5-4	53	187	5/100
D02N/3 - K	2222021	63	E 18	X		X		☞☞	2xM5	☞☞	2xM5	2,5-25	57	252	5/100
D02V/3 - K	2222020	63	E 18	X		X		☞☞	2xM5	☞☞	2xM5	2,5-25	57	246	5/100
D02N/3 M5 - K	2222023	63	E 18	X		X		☞☞	2xM5	☞	M5	2,5-25	57	237	5/100
D02V/3 M5 - K	2222022	63	E 18	X		X		☞☞	2xM5	☞	M5	2,5-25	57	231	5/100
D01N/3	2221031	16	E 14		X	X		☞	M4	☞	M4	1,5-4	53	176	5/50
D01V/3	2221030	16	E 14		X	X		☞	M4	☞	M4	1,5-4	53	170	5/50
D02N/3	2222031	63	E 18		X	X		☞☞	2xM5	☞☞	2xM5	2,5-25	57	235	5/50
D02V/3	2222030	63	E 18		X	X		☞☞	2xM5	☞☞	2xM5	2,5-25	57	229	5/50
D02N/3 M5	2222033	63	E 18		X	X		☞☞	2xM5	☞	M5	2,5-25	57	220	5/50
D02V/3 M5	2222032	63	E 18		X	X		☞☞	2xM5	☞	M5	2,5-25	57	214	5/50

## Аксессуары

**Защитная крышка D01, D02 ZP**

Тип	Держатели	Код	Вес (г)	Упаковка (шт.)
D01 ZP	D01V, D01N	2251006	8	50/700
D02 ZP	D02V, D02fV	2251005	8	50/700

**Защитная крышка D01/3, D02/3 ZP**

Тип	Держатели	Код	Вес (г)	Упаковка (шт.)
D01/3 ZP	D01V/3, D01N/3	2251004	17	14/280
D02/3 ZP	D02V/3, D02N/3	2251002	16	14/280

**Защитная крышка D01 G**

Тип	Код	Вес (г)	Упаковка (шт.)
D01 G	2251007	41	5/150

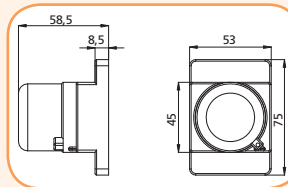
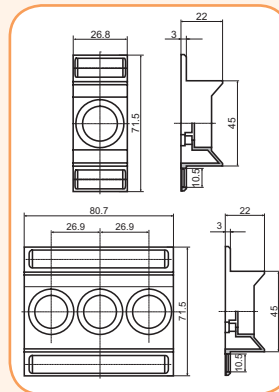
**Центрирующие вставки V D01 для держателей E 14**

Тип	Код	Цвет	Вес (г)	Упаковка (шт.)	Размеры (мм)	
					∅ A	∅ B
2	2241001	розовый	1	50/500	7,9	12
4	2241002	коричневый	1	50/500	7,9	12
6	2241003	зеленый	1	50/500	7,9	12
10	2241004	красный	1	50/500	9,1	12

**Центрирующие вставки V D02 для держателей E 18**

Тип	Код	Цвет	Вес (г)	Упаковка (шт.)	Размеры (мм)	
					∅ A	∅ B
2*	2243001	розовый	1	50/500	7,9	16,6
4*	2243002	коричневый	1	50/500	7,9	16,6
6*	2243003	зеленый	1	50/500	7,9	16,6
10*	2243004	красный	1	50/500	9,1	16,6
16*	2243005	черный	1	50/500	10,3	16,6
20	2242001	синий	1	50/500	11,5	16,6
25	2242002	желтый	1	50/500	12,7	16,6
35	2242003	черный	1	50/500	13,9	16,6
50	2242004	белый	1	50/500	15,1	16,6

\* - Для установки предохранителей D01 в держатели D02

**Крышки D0 - для держателей D0**

Тип	Код	Вес (г)	Упаковка (шт.)
KN D01	2231003	14	20/500
KN D02	2232003	17	20/500
KN D02P*	2232004	17	20/500
PLK D01 P*	2231009	12	10/620
PLK D02 P*	2232009	14	10/620
PLKD01	2231008	12	10/620
PLKD02	2232008	14	10/620

\* - С возможностью пломбирования  
PLK - крышка выполнена с изоляционного пластика

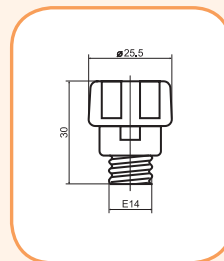

PLK D0

KN D0

**Специальная вставка - для крышек KN D02**

Код	Вес (г)	Упаковка (шт.)
2231000	1	25/300

\* - Специальная вставка служит для установки в крышку предохранителей KN D02 в случае использования предохранителей D01

**Съемник центрирующих вставок**

Код	Вес (г)	Упаковка (шт.)
2241000	17	20/120

Токо-временные характеристики предохранителей D01 и D02

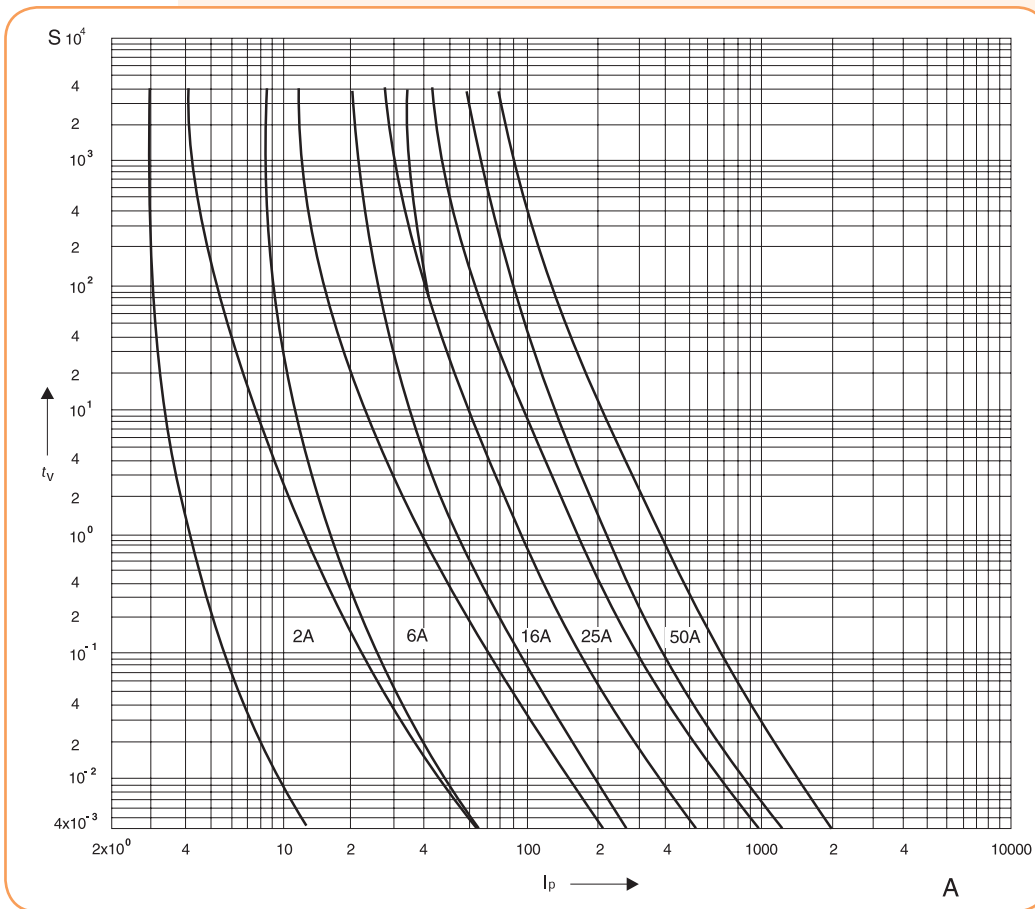

Токо-временные характеристики предохранителей D01 и D02

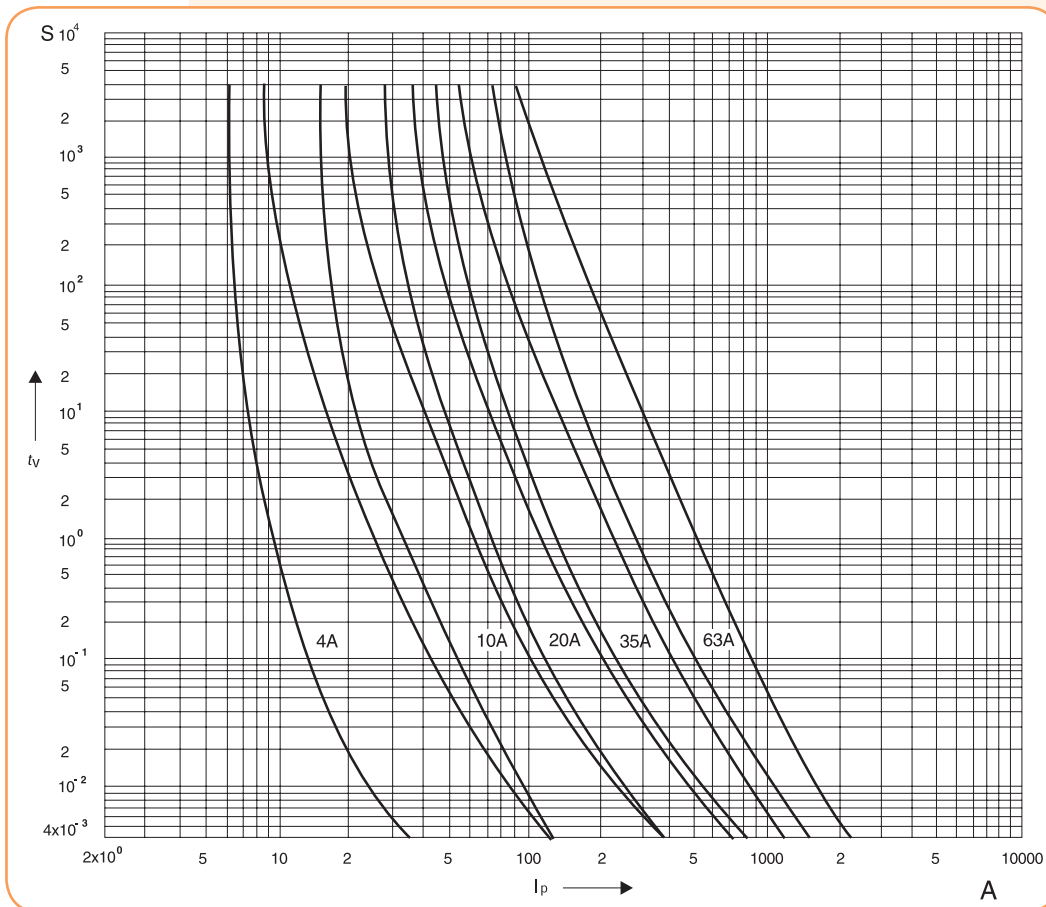

D0

Характеристики ограничения тока предохранителей D01 и D02

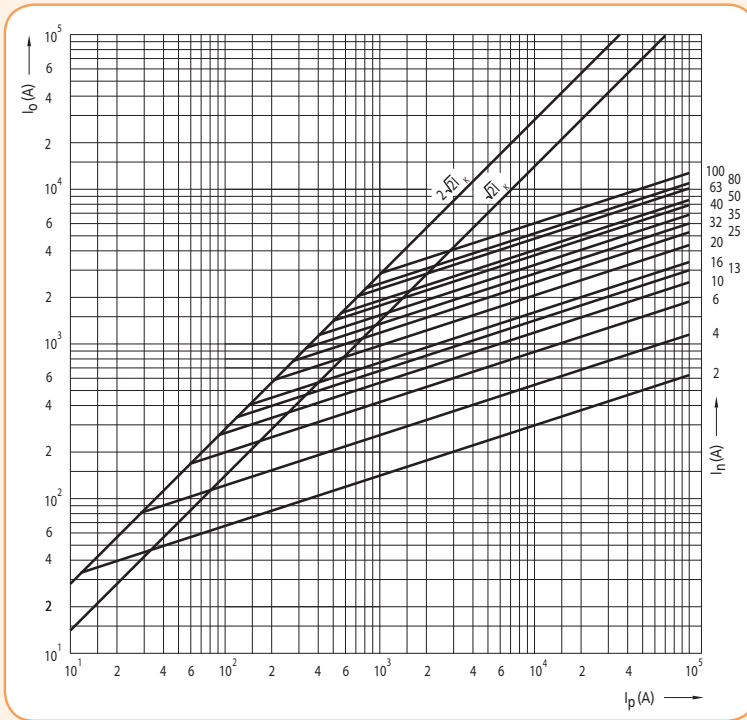

Характеристики I²t предохранителей D01 и D02



Таблица значений для предохранителей D0 (gG)

D01 gG					D02 gG					D03 gG				
I <sub>n</sub>	ΔP <sub>v</sub>	I²t	I²t <sub>c</sub>	I²t <sub>c</sub>	I <sub>n</sub>	ΔP <sub>v</sub>	I²t	I²t <sub>c</sub>	I²t <sub>c</sub>	I <sub>n</sub>	ΔP <sub>v</sub>	I²t	I²t <sub>c</sub>	I²t <sub>c</sub>
A	W	A²S	A²S	A²S	A	W	A²S	A²S	A²S	A	W	A²S	A²S	A²S
		I <sub>ms</sub>	230V	400V			I <sub>ms</sub>	230V	400V			I <sub>ms</sub>	230V	400V
2	1,60	1,2	6,3	11,9	20	2,40	740	1350	1800	80	5,30	12960	25030	34560
4	1,31	12,5	21,6	30,5	25	3,20	1210	2380	3170	100	6,40	22100	46560	60260
6	1,68	29,4	68,4	86,9	35	3,80	3110	5200	6640					
10	1,3	120	270	338	50	4,20	6750	12000	15100					
13	1,95	219	600	750	63	5,30	10000	18400	22900					
16	2,10	406	620	795										

## Разъединители предохранителей

### Разъединители предохранителей VLD01

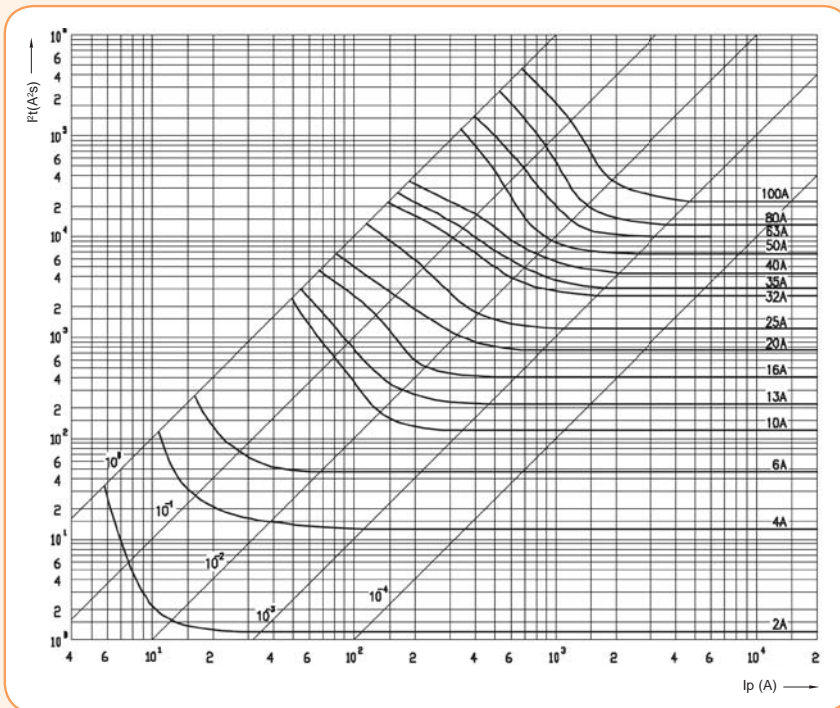
**Особенности:**

- модульное исполнение,
- возможность пломбирования как во включенном так и в выключенном состоянии,
- конструкция клемм позволяет зажимать проводник и шину одновременно,
- количество полюсов: 1р, 1р+N, 2р, 3р, 3р+N,
- вид нагрузки АС 22В,
- отключающая способность 50 кА,
- индикация состояния предохранителя.



Разъединитель предохранителей - это устройство со сменными плавкими вставками. Позволяет использовать эксплуатационные преимущества систем защиты D0:

- возможность замены вышедшего из строя предохранителя без риска прикосновения к токоведущим частям;
- надежный контакт обеспечивается системой пружинных зажимов;
- индикатор срабатывания предохранителя виден в обоих положениях разъединителя (1 или 0).

**Принцип работы разъединителя VLD01:** Ячейка предохранителей D01 (2 А - 6 А, 10 А, 16 А) выполняет функцию рычага выключающего (включающего) разъединителя. Центрирующая вставка может быть заменена только с использованием специального инструмента. Разъединитель предназначен для монтажа на шину ТН 35.

**Технические характеристики:**

Номинальное напряжение $U_N$	230/400 V
Номинальное напряжение изоляции $U_I$	500 V
Номинальное ударное напряжение изоляции $U_d$	8 kV
Сечение подключаемых проводников	25 мм <sup>2</sup>
Полюс нейтрали N	размыкающийся

**Разъединители предохранителей VLD01**

$I_N$	$U_N(V)$	Количество полюсов	Код	Упаковка (шт.)	Вес (г)	Ширина (мм)
6А	400	1р	2261001	12/108	67	17,5
		2р	2261006	6/54	135	35,0
		3р	2261011	4/36	203	52,5
		1р+N	2261016	6/54	135	35,0
		3р+N	2261021	3/27	270	70,0
10А	400	1р	2261002	12/108	67	17,5
		2р	2261007	6/54	135	35,0
		3р	2261012	4/36	203	52,5
		1р+N	2261017	6/54	135	35,0
		3р+N	2261022	3/27	270	70,0
16А	400	1р	2261003	12/108	67	17,5
		2р	2261008	6/54	135	35,0
		3р	2261013	4/36	203	52,5
		1р+N	2261018	6/54	135	35,0
		3р+N	2261023	3/27	270	70,0
Центрирующая вставка D01	2-6А		2261028	15/600	6	
Центрирующая вставка D01	10А		2261029	15/600	6	
Центрирующая вставка D01	16А		2261030	15/600	6	

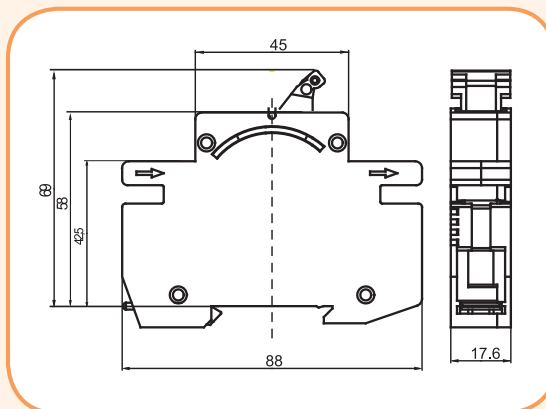



## Разъединители предохранителей STV D02

Разъединитель предохранителя STV D02 - это устройство со сменными плавкими вставками для защиты электрического оборудования. Позволяет использовать эксплуатационные преимущества систем защиты D0 (аналогично VLD01).

**Принцип работы разъединителя STV D02:** Для замены плавкой вставки необходимо потянуть рукоятку разъединителя вниз (что приводит к разрыву электрической цепи), затем выдвинуть ячейку и вынуть плавкую вставку. После выдвигания ячейки с плавкой вставкой обеспечивается видимый разрыв цепи. Это позволяет использовать данное устройство как главный предохранитель, или главный выключатель в распределительных устройствах. Для калибровки предохранителей используется специальная центрирующая вставка, изображенная на рис. 4. В разъединителе возможно также использование предохранителей D01, с применением специального адаптера показанного на рис. 3. Разъединитель монтируется на шину TH 35. На рис. 5 представлен трёхполюсный разъединитель.

### Технические характеристики:

Номинальное напряжение $U_N$	230/400 V AC, 110 V (2p) DC
Номинальное напряжение изоляции $U_i$	500 V
Номинальное ударное напряжение изоляции $U_d$	8 kV
Сечение подключаемых проводников	1 - 35 мм <sup>2</sup>
Полус нейтрала N	размыкающийся

### Разъединители предохранителей STV D02

Тип	$I_N$	Количество полюсов	Код	Упаковка (шт.)	Вес (г)	Ширина (мм)
STV D02 1p	63A	1p	2271001	12/96	119	27
STV D02 2p	63A	2p	2271003	6/48	238	53
STV D02 3p	63A	3p	2271004	4/32	357	80
STV D02 1p + N	63A	1p + N	2271002	6/48	238	53
STV D02 3p + N	63A	3p + N	2271005	3/24	476	107
Центрирующие вставки	20A		2243010	5/500	0,8	
	25A		2243011	5/500	0,6	
	35A		2243012	5/500	0,5	
	50A		2243013	5/500	0,4	
Адаптер D01						
D0 1 - STV D02 - 6A зелёный			2243018	20/500	2,5	
D0 1 - STV D02-10A красный			2243019	20/500	2,5	
D0 1 - STV D02-16A черный			2243020	20/500	2,5	



Рис. 2



Рис. 3

Адаптер D01

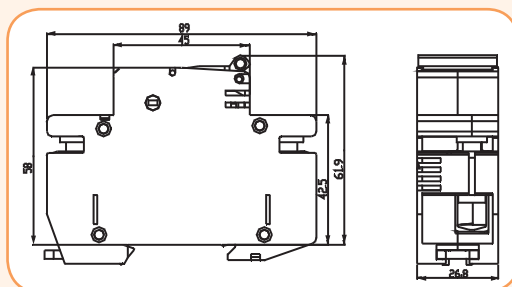

Рис. 4

Центрирующая вставка

### Особенности:

- возможна замена вышедшего из строя предохранителя без риска прикосновения к токоведущим частям,
- надежный контакт обеспечивается конструкцией пружинных зажимов,
- возможность подвода питания как сверху так и снизу,
- возможность пломбирования во включенном и в выключенном состоянии,
- вид нагрузки: AC 22В, AC 23В (35А), DC 22В,
- отключающая способность 50 кА,
- исполнение: 1р, 2р, 3р, 1р+N, 3р+N,
- диапазон токов от 2 до 63А,
- применение разъединителя с автоматическими выключателями дает возможность достигнуть необходимой селективности.

D02



Рис. 1



Рис. 5

## Дополнительные контакты PS STV для разъединителей STV D0 2

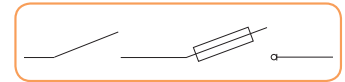

**Применение** - Дополнительные контакты PS STV предназначены для монтажа на боковую сторону разъединителя STV D02. Производятся в разных комбинациях, которые показаны ниже. Служат для сигнализации состояния разъединителя (включенного/выключенного положения). Ширина устройства составляет 9 мм, а остальные габаритные размеры совпадают с размерами разъединителя STV.

### Технические характеристики:

Номинальный ток $I_N$	AC 12 6A 230 V~
	AC 12 1A 110 V —
Сечение подключаемых проводников	0,75 – 1,5 мм <sup>2</sup>

### Дополнительные контакты PS STV

Тип	Контакты	Код	Вес (г)	Упаковка (шт.)
PS STV - MD	NO + NZ	2279001	10	30
PS STV - 2M	NZ + NZ	2279002	10	30
PS STV - 2D	NO + NO	2279003	10	30

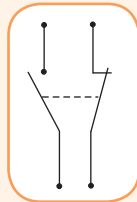

NO + NC

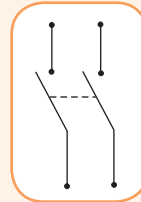

NO + NO

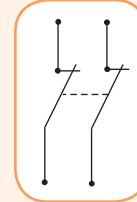

NC + NC

NO - нормально открытый  
NC - нормально закрытый